



**Roediger**

A brand of  
Aqseptence Group

VÝHRADNÍ ZASTOUPENÍ V ČR A SR PRO PODTLAKOVÉ KANALIZACE  
ROEDIGER A AIRVAC SPOLEČNOSTI ROEDIGER VACUUM GMBH

**VerticLab**

**Bezdrátový monitoring bez kompromisů**

[www.verticlab.com](http://www.verticlab.com)

# Monitoring ve vakuové kanalizaci

- Drátový monitoring Dupline® field-bus
- Bezdrátový modul GSM VC3
- Bezdrátový systém LPWAN
- Cloudová infrastruktura a vizualizace
- Modularita a otevřenost
- Plány a vize budoucnosti



VÝHRADNÍ ZASTOUPENÍ V ČR A SR PRO PODTLAKOVÉ KANALIZACE  
ROEDIGER A AIRVAC SPOLEČNOSTI ROEDIGER VACUUM GMBH

# Dupline® field-bus

- Vysoká poruchovost
- Při narušení kabelu nejde zbylá část systému
- Bez rozlišení chyb
- Pouze lokální informace
- Nízká životnost

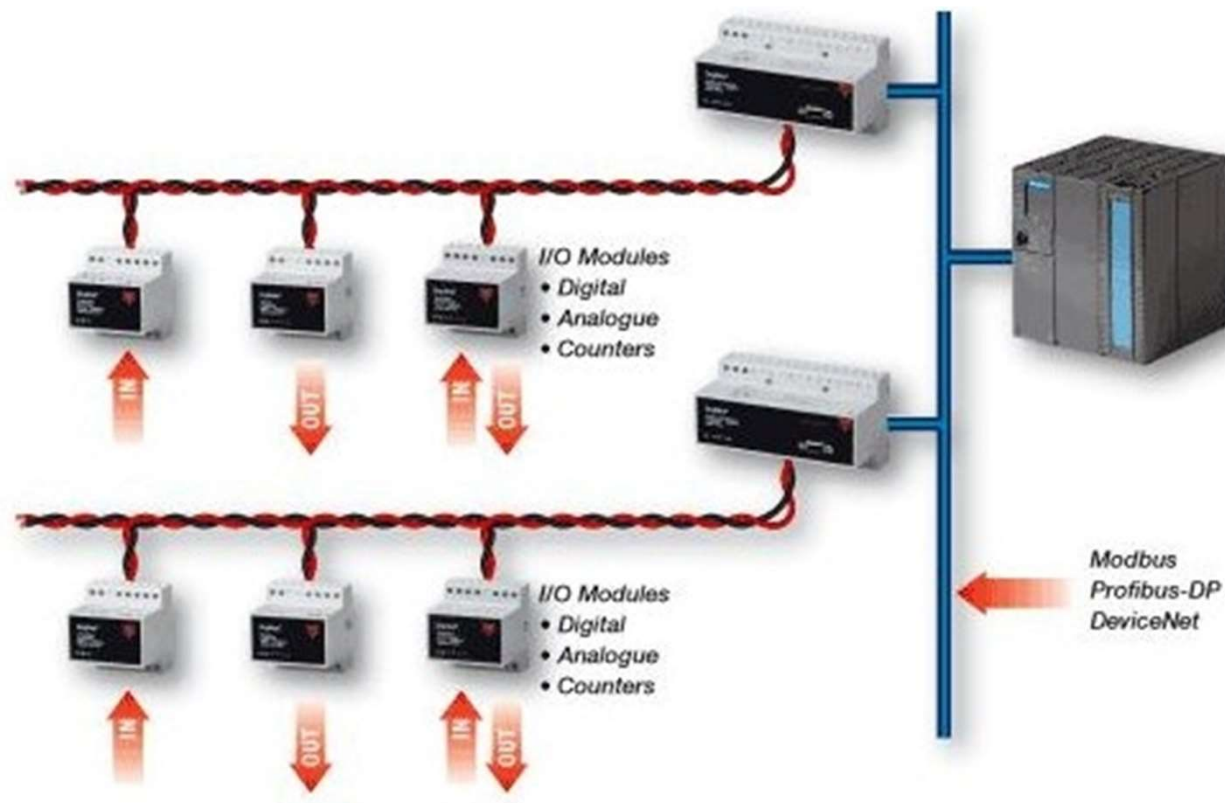

A brand of  
Aqseptence Group

VÝHRADNÍ ZASTOUPENÍ V ČR A SR PRO PODTLAKOVÉ KANALIZACE  
ROEDIGER A AIRVAC SPOLEČNOSTI ROEDIGER VACUUM GMBH

# GSM VC3

- Jednoduché nasazení
- Vlastní vývoj
- Nízká životnost baterie
- Vysoká cena za SMS
- Závislé na signálu operátora

Pozor na přepólování!

Konektor napájení { GND  
+6V

Vstup plovák {

Vstup ventil {

Reserva {

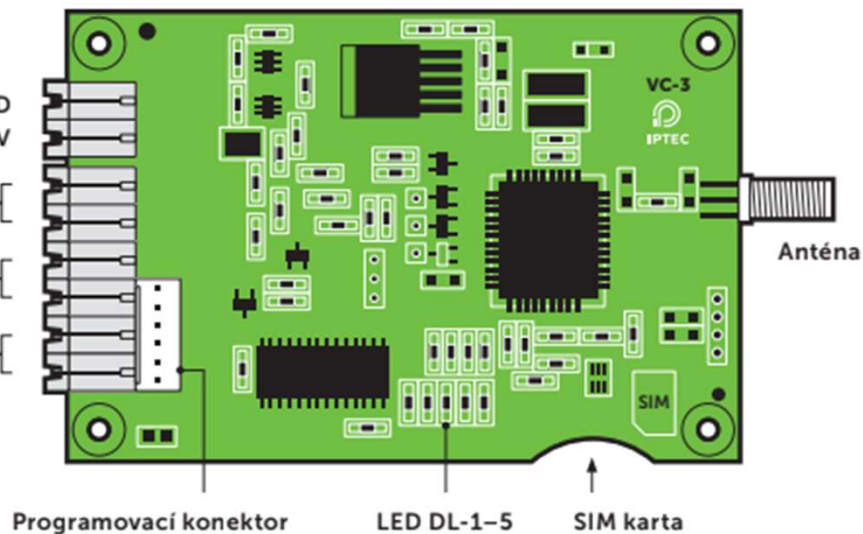

A brand of  
Aqseptence Group

VÝHRADNÍ ZASTOUPENÍ V ČR A SR PRO PODTLAKOVÉ KANALIZACE  
ROEDIGER A AIRVAC SPOLEČNOSTI ROEDIGER VACUUM GMBH

## VC-3 LoRa

- Vysoké pokrytí a prostupnost
- Vlastní vývoj
- Životnost baterie 10 let
- Obousměrná komunikace
- Regulace signálu

Napojení na libovolný senzor:

- Měření podtlaku
- Dešťový senzor
- Hladina
- Zabezpečení



A brand of  
Aqseptence Group

VÝHRADNÍ ZASTOUPENÍ V ČR A SR PRO PODTLAKOVÉ KANALIZACE  
ROEDIGER A AIRVAC SPOLEČNOSTI ROEDIGER VACUUM GMBH



# IPCLOUD

Cloudové řešení pro chytrou obec



A brand of  
Aqseptence Group

VÝHRADNÍ ZASTOUPENÍ V ČR A SR PRO PODTLAKOVÉ KANALIZACE  
ROEDIGER A AIRVAC SPOLEČNOSTI ROEDIGER VACUUM GMBH

# Základní vlastnosti

- Pokročilé monitorování kanalizačního systému jako celku
- Moderní a zabezpečená cloudová technologie
- Škálovatelný systém připravený k růstu – Chytrá obec
- Uživatelsky přívětivá webová aplikace pro každého zákazníka
- Upozornění na jakoukoliv platformu pro zasílání zpráv v reálném čase
- Analýza dat založená na moderních nástrojích



VÝHRADNÍ ZASTOUPENÍ V ČR A SR PRO PODTLAKOVÉ KANALIZACE  
ROEDIGER A AIRVAC SPOLEČNOSTI ROEDIGER VACUUM GMBH

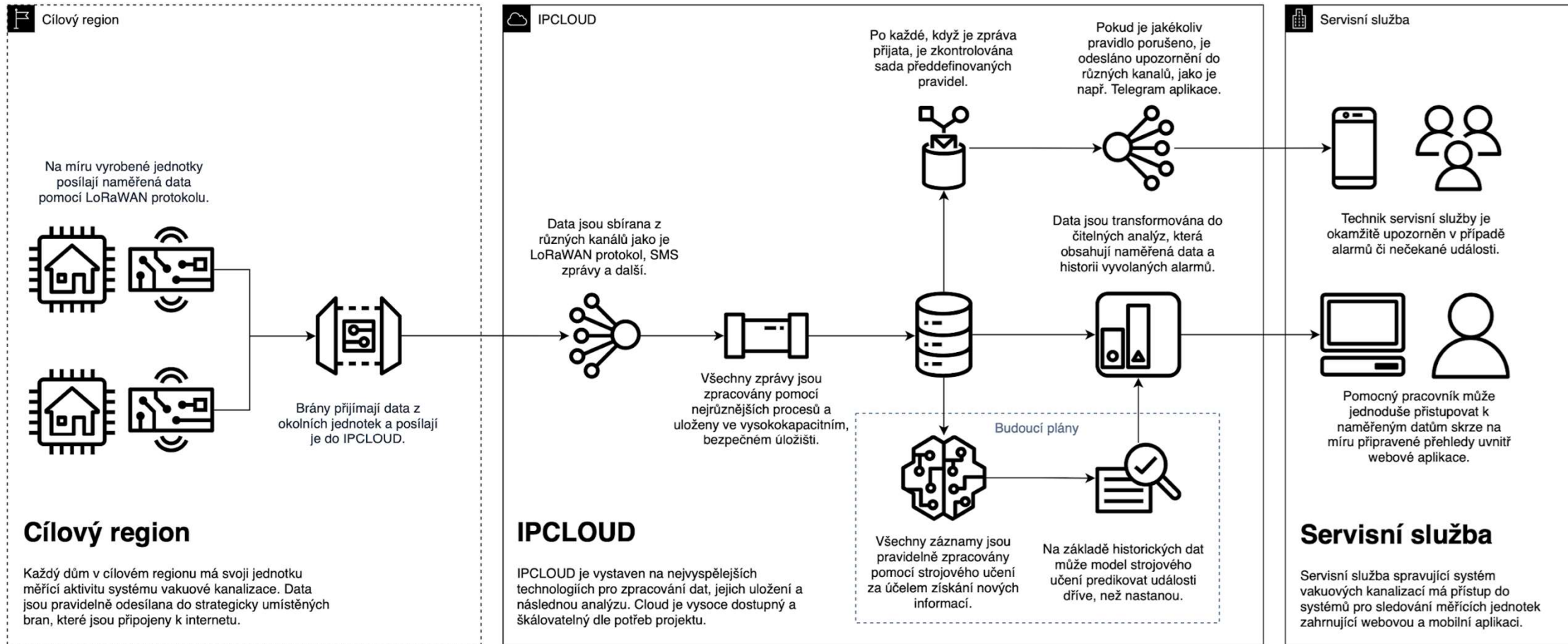

A brand of  
Aqseptence Group

VÝHRADNÍ ZASTOUPENÍ V ČR A SR PRO PODTLAKOVÉ KANALIZACE  
ROEDIGER A AIRVAC SPOLEČNOSTI ROEDIGER VACUUM GMBH

Browser address bar: app.ipcloud.cz

**IPCLOUD**    PROJEKTY    JEDNOTKY    BRÁNY    ODHLÁSIT

Petrovice

- Přehled šachet
- Aktivní alarmy
- Přehled alarmů
- Přehled hlášení

[← ZPĚT NA PŘEHLED](#)    [EXPORT MĚŘENÍ](#)

EUI jednotky \*  
221A43758E0B4131

Číslo šachty \*  
SŠ10

Stav šachty: **Připojena**    Upozornění na alarmy: **Zapnuto**

Adresa šachty \*  
Petrovice 38

Zeměpisná šířka: 50.17058526245621    Zeměpisná délka: 16.046213224585888

Poznámky k šachtě

**ULOŽIT**    **ODSTRANIT**

Map: Leaflet | © OpenStreetMap contributors

- Stav spojení: **živá jednotka**
- Stav plováku: **vše v pořádku**
- Stav ventilu: **vše v pořádku**
- Stav baterie: **baterie v pořádku**



A brand of  
Aqseptence Group

VÝHRADNÍ ZASTOUPENÍ V ČR A SR PRO PODTLAKOVÉ KANALIZACE  
ROEDIGER A AIRVAC SPOLEČNOSTI ROEDIGER VACUUM GMBH

Petrovice

- Přehled šachet
- Aktivní alarmy
- Přehled alarmů
- Přehled hlášení**

Typ hlášení

Datum hlášení	Typ hlášení	Obsah hlášení	Adresa šachty
19.09. 09:12	(↔) Vada čidla ventilu	Čidlo odpojeno 19.9.2022	Petrovice 21
31.08. 06:46	(↔) Vada čidla ventilu	Čidlo odpojeno 31.8.22 ve 6:46 hod	Petrovičky 73
30.08. 11:43	🔧 Jiný typ	Výměna modulu	Petrovice 75
29.08. 15:09	🔧 Jiný typ	Restart jednotky	Petrovičky 43
29.08. 14:56	🔧 Jiný typ	Restart jednotky	Petrovičky 81
27.08. 12:10	🔧 Jiný typ	Výměna ŘJ	Petrovičky 74
09.08. 16:28	🔧 Jiný typ	Kontrola zapojení OK, restart	Petrovice 46
09.08. 16:00	(↔) Vada čidla ventilu	Výměna vadného čidla	Petrovice 72

🔴 NAČÍST VÍCE



VÝHRADNÍ ZASTOUPENÍ V ČR A SR PRO PODTLAKOVÉ KANALIZACE ROEDIGER A AIRVAC SPOLEČNOSTI ROEDIGER VACUUM GMBH

Browser address bar: app.ipcloud.cz

Navigation: PROJEKTY, JEDNOTKY, BRÁNY, ODHLÁSIT

Petrovice

- Přehled šachet
- Aktivní alarmy
- Přehled alarmů
- Přehled hlášení

[STÁHNOUT DATA](#)

Datum měření	Sepnutí plováku	Sepnutí ventilu	Chyba plováku	Chyba ventilu
16.10. 20:34	0	37	0	0
15.10. 19:58	0	22	0	0
14.10. 19:23	0	29	0	0
13.10. 18:45	0	28	0	0
12.10. 18:07	0	24	0	0
11.10. 17:28	0	19	0	0

Rows per page: 100 1-17 of 17



VÝHRADNÍ ZASTOUPENÍ V ČR A SR PRO PODTLAKOVÉ KANALIZACE  
ROEDIGER A AIRVAC SPOLEČNOSTI ROEDIGER VACUUM GMBH

# Chybové zprávy v reálném čase

- Telegram, email, SMS
- Externí dispečink VaK
- Okamžité hlášení chyby
- Lokalizace šachty s přesností 1 metr
- Navigace technika
- Evidence závad a stavů
- Neomezený počet uživatelů



Roediger

A brand of  
Aqseptence Group

VÝHRADNÍ ZASTOUPENÍ V ČR A SR PRO PODTLAKOVÉ KANALIZACE  
ROEDIGER A AIRVAC SPOLEČNOSTI ROEDIGER VACUUM GMBH

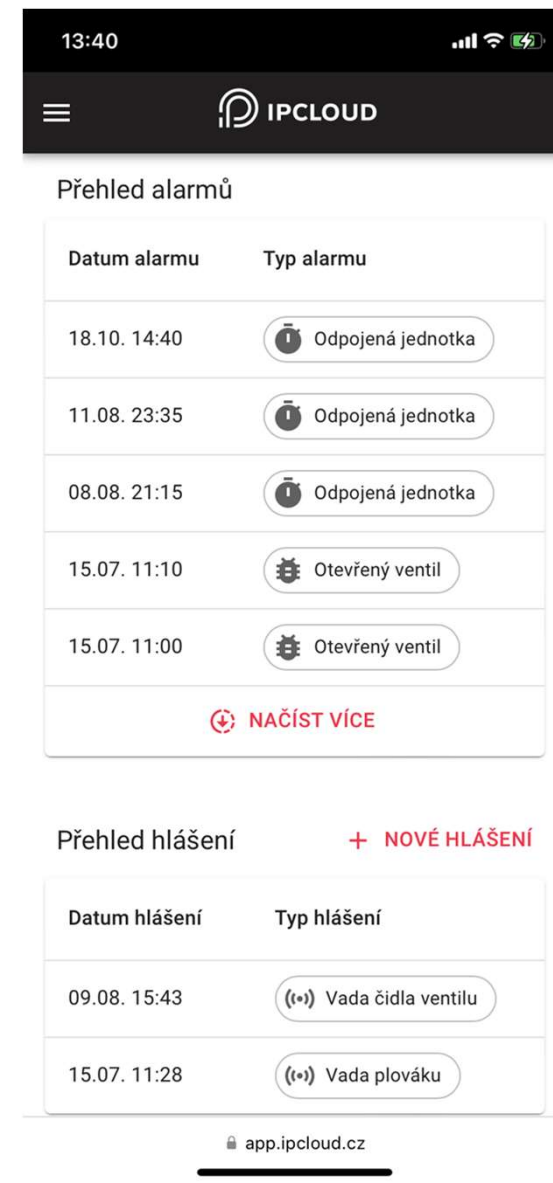
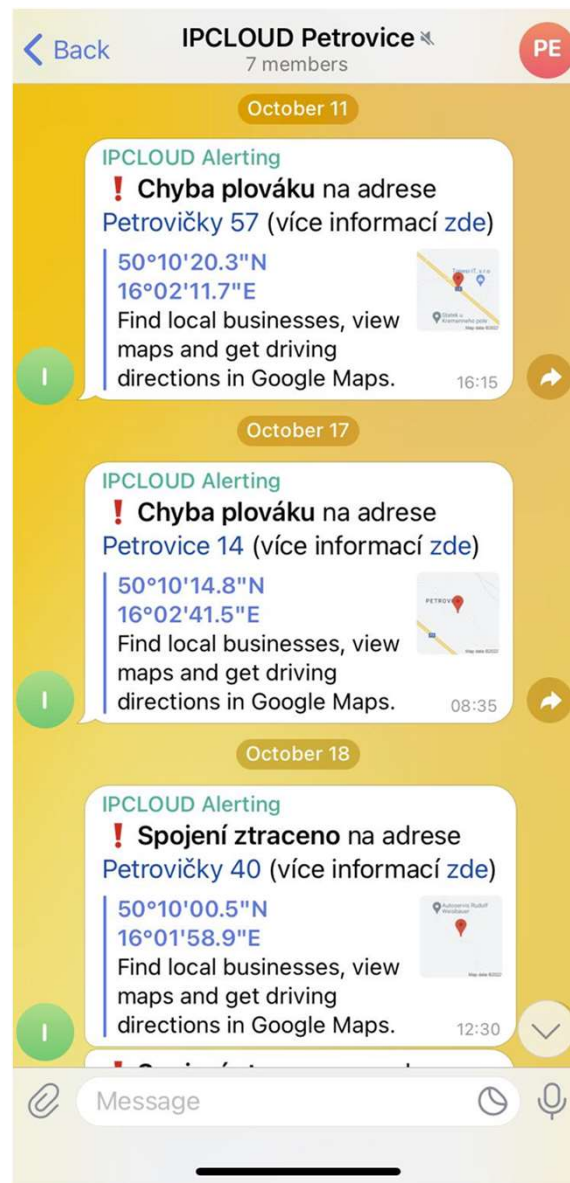

# Vizualizace vakuové stanice

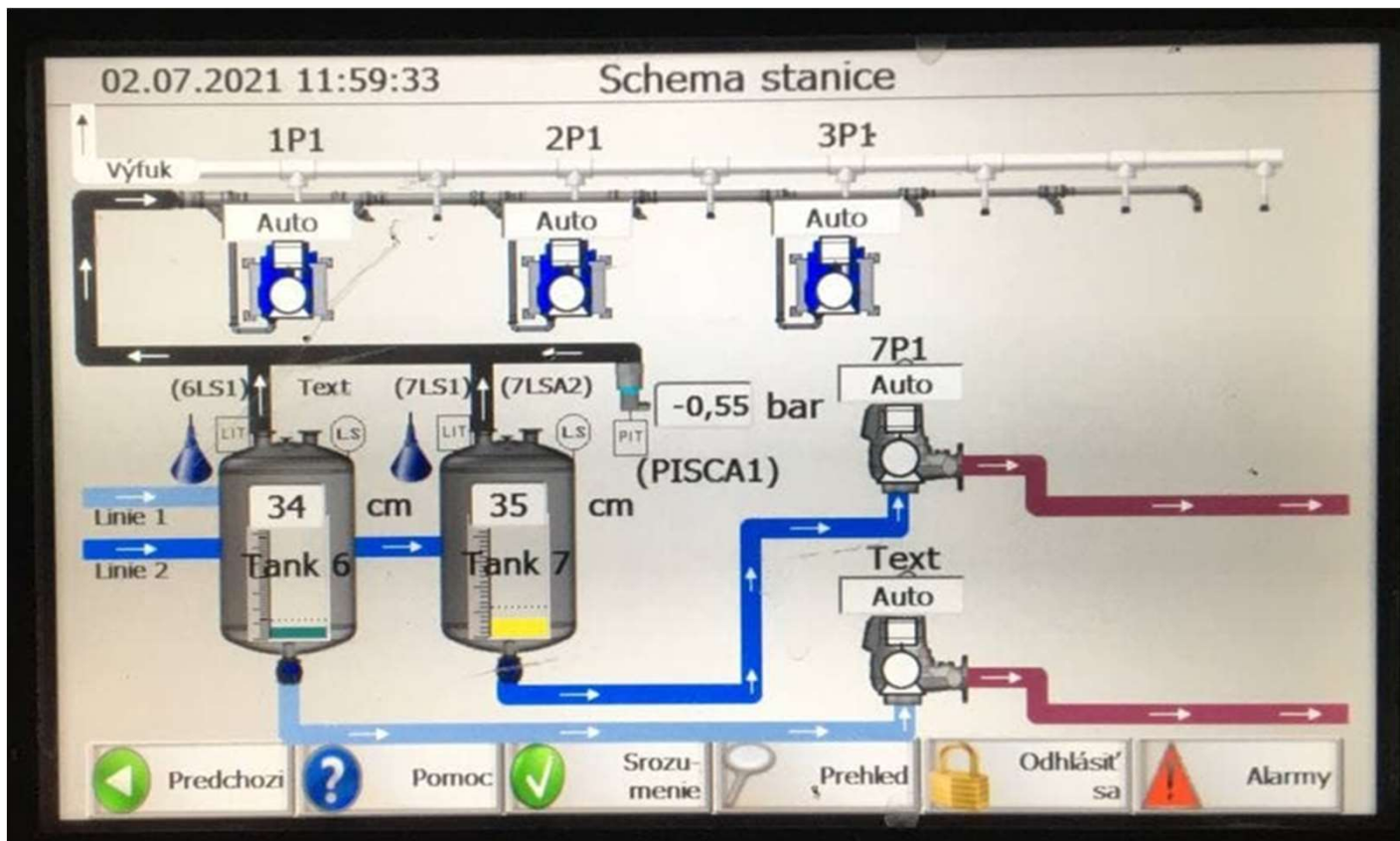

A brand of  
Aqseptence Group

VÝHRADNÍ ZASTOUPENÍ V ČR A SR PRO PODTLAKOVÉ KANALIZACE  
ROEDIGER A AIRVAC SPOLEČNOSTI ROEDIGER VACUUM GMBH

# Analýza získaných dat

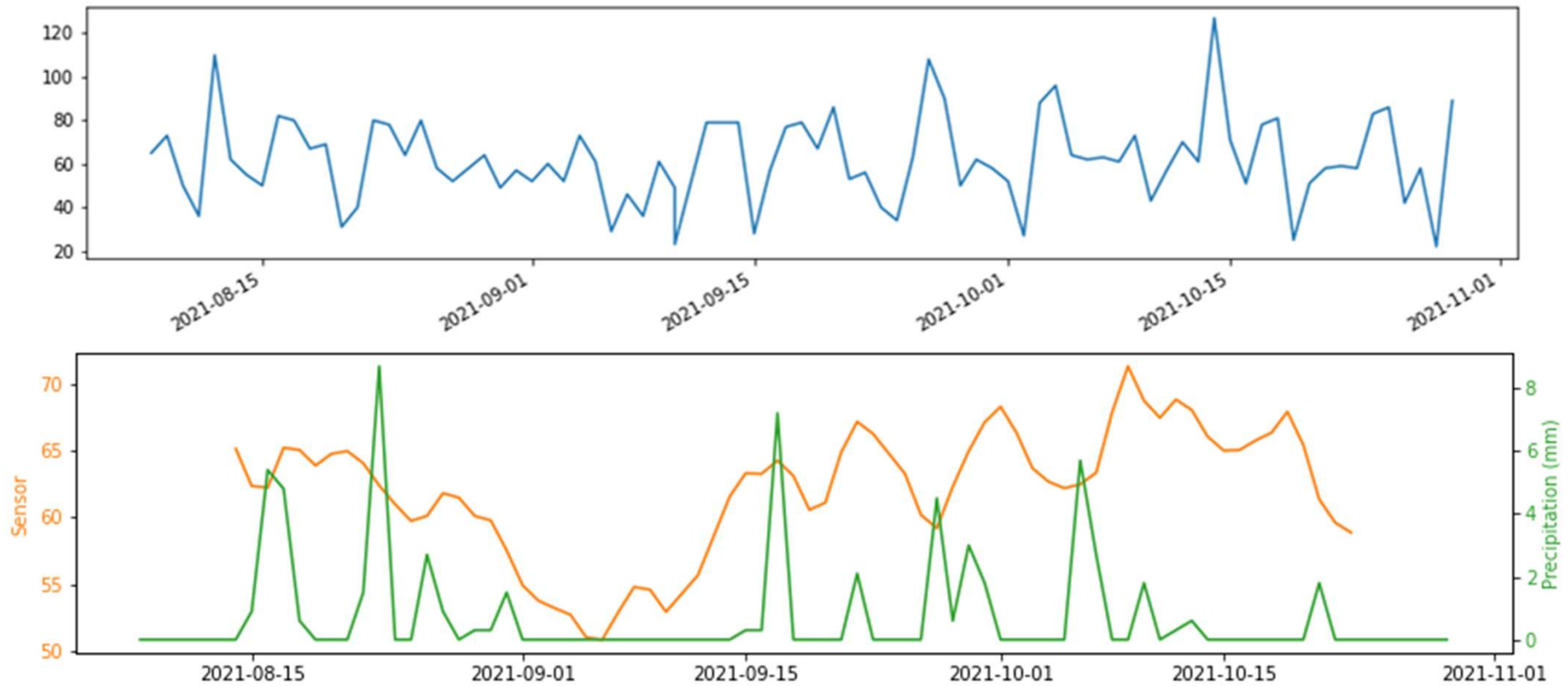

A brand of  
Aqseptence Group

VÝHRADNÍ ZASTOUPENÍ V ČR A SR PRO PODTLAKOVÉ KANALIZACE  
ROEDIGER A AIRVAC SPOLEČNOSTI ROEDIGER VACUUM GMBH

# Využití systému i pro jiné senzory a čidla – CHYTRÁ OBEC

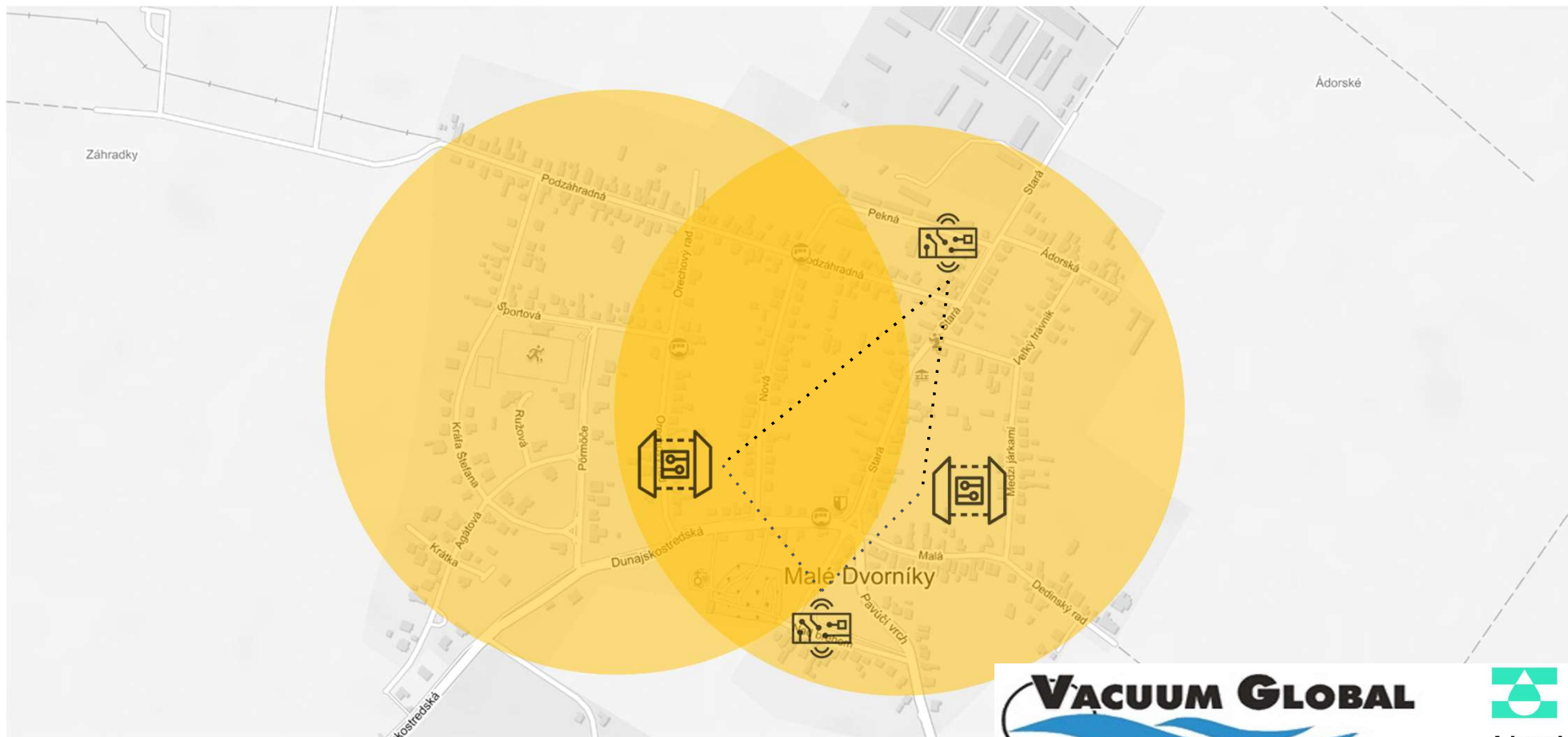

A brand of  
Aqseptence Group

VÝHRADNÍ ZASTOUPENÍ V ČR A SR PRO PODTLAKOVÉ KANALIZACE  
ROEDIGER A AIRVAC SPOLEČNOSTI ROEDIGER VACUUM GMBH



**Roediger**

A brand of  
Aqseptence Group

VÝHRADNÍ ZASTOUPENÍ V ČR A SR PRO PODTLAKOVÉ KANALIZACE  
ROEDIGER A AIRVAC SPOLEČNOSTI ROEDIGER VACUUM GMBH

 **VerticLab**

Verticlab s.r.o.

Na Ostrově 207, 53703 Chrudim

[www.verticlab.com](http://www.verticlab.com)